



website <http://www.lgservice.com>

LG

# LG ART COOL

## klimatizační jednotka

### **PŘÍRUČKA UŽIVATELE**

**MODELÝ:** SU/SZ Chassis

Před instalací musí být tato klimatizační jednotka předložena ke schválení provozovateli veřejné el. sítě (Normy EN 61000-2, EN 61000-3)

#### **DŮLEŽITÉ**

- Přečtěte si prosím pečlivě a důkladně tuto příručku pro uživatele před instalací vaší vnitřní klimatizační jednotky a jejím uvedení do provozu.
- Tuto příručku uživatele po prostudování pečlivě uschovejte, aby byla k dispozici pro další použití.

ČESKY

ENGLISH

ITALIANO

ESPAÑOL

FRANÇAIS

DEUTSCH

GREEK

# OBSAH

Bezpečnostní opatření .....	3
Před zahájením provozu .....	8
Úvod .....	9
Elektrická bezpečnost .....	10
Návod k obsluze .....	12
Údržba a servis .....	26



## PRO VAŠE ZÁZNAMY

Zde запиšte číslo modelu a výrobní číslo:

**Číslo modelu #** \_\_\_\_\_

**Výrobní číslo #** \_\_\_\_\_

Naleznete je na štítku na boční straně každé jednotky.

**Jméno prodejce** \_\_\_\_\_

**Datum nákupu** \_\_\_\_\_

- Tuto stránku společně s účtenkou pečlivě uschovejte, aby byla k dispozici pro ověření data nákupu nebo při uplatňování záruky.



## PROSTUDUJTE TUTO PŘÍRUČKU

Naleznete zde mnoho užitečných pokynů, jak správně používat a udržovat vaše klimatizační zařízení. I nevelká preventivní péče mu věnovaná z vaší strany, vám může ušetřit mnoho času a peněz po celou dobu životnosti vaší klimatizační jednotky.

V přehledné tabulce naleznete mnoho odpovědí na obecné problémy a návod, jak odstranit případné závady. Jestliže si nejprve prostudujete

**tento návod, jak odstranit závady**, nebudete muset volat servisní službu.



## PREVENTIVNÍ BEZPEČNOSTNÍ OPATŘENÍ

- Kontaktujte autorizovaného servisního technika, pokud se vyskytne nutnost nějaké opravy nebo údržby této jednotky.
- Doporučujeme se k instalaci přivázat zkušeného montážního technika
- Nedoporučujeme se používaní této klimatizační jednotky malými dětmi nebo tělesně postiženými osobami bez patřičného dozoru.
- Je třeba zajistit dohled nad malými dětmi, aby si s klimatizační jednotkou nehrály.
- Pokud je zapotřebí vyměnit napájecí kabel, výměna smí být provedena pouze kvalifikovaným personálem při použití pouze originálních náhradních součástí.
- Instalační práce musejí být prováděny pouze kvalifikovaným a autorizovaným personálem v souladu s Národními předpisy pro elektrická zařízení.

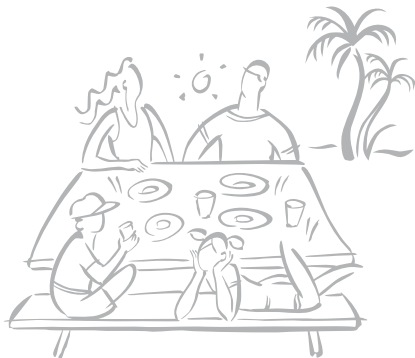

# Bezpečnostní opatření

Aby bylo zabráněno úrazu uživatele a dalších osob nebo poškození majetku, musí být respektovány následující instrukce.

- Nesprávné provozování z důvodu nerespektování instrukcí způsobí zranění nebo jiné škody. Závažnost upozornění je indikována následujícími označeními



**WARNING  
VÝSTRAHA**

Tento symbol varuje před nebezpečím úmrtí nebo vážného zranění.



**CAUTION  
VAROVÁNÍ**

Tento symbol indikuje možnost zranění nebo poškození majetku.

- Významy symbolů používaných v této příručce jsou uváděny dále v textu.



V žádném případě toto nedělejte.



Plně respektujte instrukce.



**WARNING  
VÝSTRAHA**

## ■ Instalace

Vždy zajistěte uzemnění jednotky.

- Pokud není uzemnění provedeno, může dojít k zasažení el. proudem.

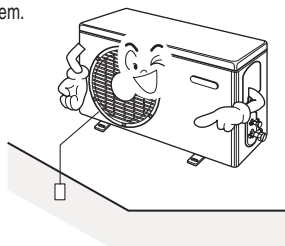

Nepoužívejte napájecí kabel, zástrčku nebo uvolněnou zásuvku, pokud jsou nějak poškozeny.

- Může dojít k požáru nebo zasažení elektrickým proudem.

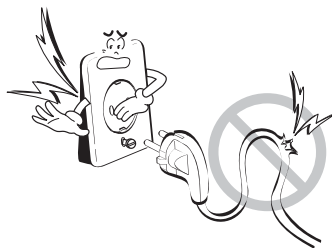

Pokud chcete jednotku instalovat, obraťte se vždy na servisní středisko nebo profesionální montážní středisko.

- Jinak může dojít k požáru, zasažení el. proudem, výbuchu nebo zranění.

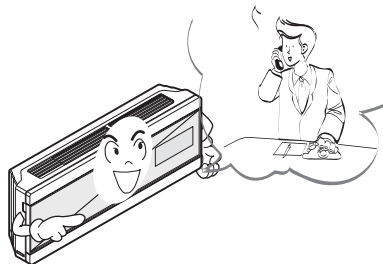

Pečlivě instalujte kryt elektrické části na vnitřní jednotku a obslužný panel připojte k venkovní jednotce.

- Jestliže kryt elektrické části vnitřní jednotky a obslužný panel venkovní jednotky nejsou bezpečně instalovány, může dojít k požáru nebo zasažení el. proudem způsobené prachem, vodou, atd.

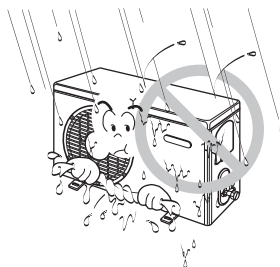

Vždy instalujte jistič proti úniku vzduchu a patřičnou rozvodnou desku /rozváděč.

- Žádná instalace nesmí zavinit požár a zasažení el. proudem.

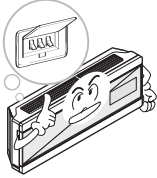

V blízkosti klimatizační jednotky neskladujte ani nepoužívejte hořlavé plyny ani jiné hořlaviny.

- Mohlo by dojít k požáru nebo k poruše jednotky.



Ujistěte se, že montážní konzola vnější jednotky není poškozena vlivem dlouhého používání.

- Mohlo by dojít ke zranění nebo k jiné nehodě.

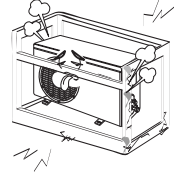

Jednotku nedemontujte ani neopravujte.

- Mohlo by dojít k poruše nebo ke zkratu a zasažení el. proudem.

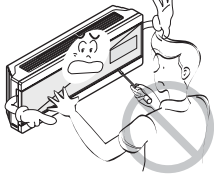

Neinstalujte jednotku na místě, odkud by mohla spadnout.

- Mohlo by dojít ke zranění osoby.



Při rozbalování jednotky zachovávejte velkou opatrnost.

- Ostré hrany by mohly způsobit poranění osoby, která s jednotkou manipuluje.

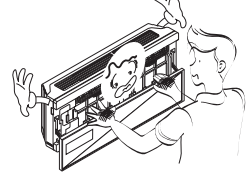

## ■ Provoz

Nezapojujte do jedné zásuvky více spotřebičů.

- Může dojít k zasažení el. proudem nebo k požáru následkem zvýšení teploty.

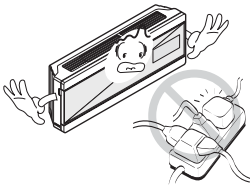

Nepoužívejte napájecí kabel, je-li nějakým způsobem poškozen.

- Může dojít k zasažení el. proudem nebo k požáru.

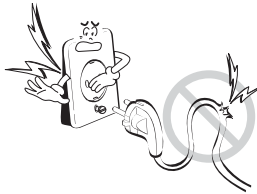

Napájecí kabel neopravujte ani nenastavujte.

- Může dojít k zasažení el. proudem nebo k požáru.

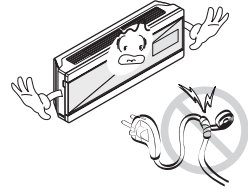

Pozor, aby během provozu nedošlo k vytržení napájecího kabelu.

- Může dojít k požáru nebo zasažení el. proudem.

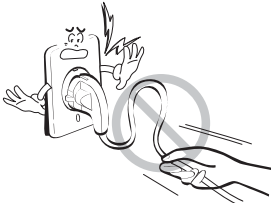

Vypněte jednotku, jestliže uslyšíte podivné zvuky, nebo z ní vychází zápach nebo kouř.

- Může dojít k zasažení el. proudem nebo k požáru.



V blízkosti jednotky nemanipulujte s ohněm.

- Může dojít k požáru.

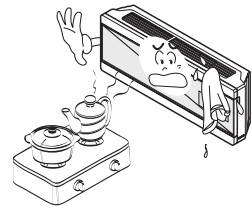

Při vytahování zástrčky s ní manipulujte velmi opatrně a nikdy se jí nedotýkejte mokřkýma rukama.

- Může dojít k požáru nebo k zasažení el. proudem.

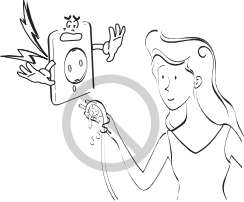

Nepoužívejte napájecí kabel v blízkosti topných těles.

- Může dojít k požáru nebo zasažení el. proudem.

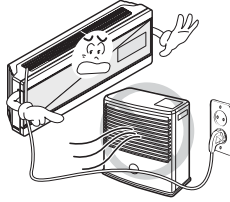

Neotvírejte vnitřní / venkovní jednotku během provozu, ani nesahejte do sacího otvoru.

- Může dojít k zasažení el. proudem nebo k poruše.

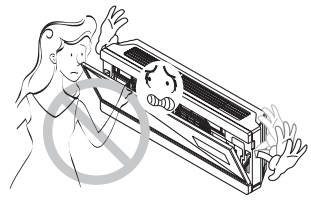

Zabraňte vniknutí vody do elektrických součástí.

- Mohlo by dojít k poruše stroje nebo ke zkratu a zasažení el. proudem.

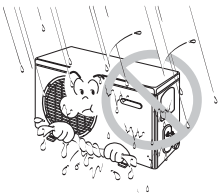

Jestliže vytahujete zástrčku, nedržte ji za kabel ale za hlavici.

- Může dojít k zasažení el. proudem a k poškození.



Nedotýkejte se kovových součástí jednotky při provádění demontáže filtru.

- Jsou ostré a mohly by způsobit zranění.

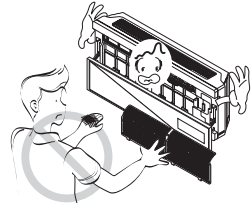

Pokud jednotku provozujete zároveň s nějakým topným zařízením, dobře místnost větrejte.

- Mohl by se projevit nedostatek kyslíku.

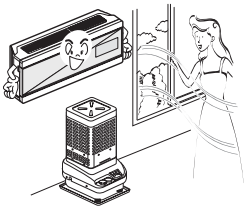

Než začnete jednotku čistit, ujistěte se, zda je vypnut vypínač a jednotka je odpojena od sítě.

- Může dojít k zasažení el. proudem.

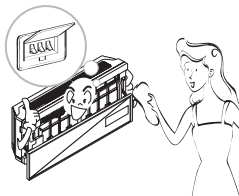

Vypněte hlavní vypínač jednotky, pokud ji delší dobu nepoužíváte.

- Může dojít k poruše jednotky nebo k požáru.

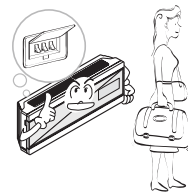

Nestoupejte na vnitřní / venkovní jednotku a rovněž na ni nic nepokládejte.

- Můžete z jednotky spadnout a nebo se může jednotka převrátit.



Nepokládejte těžké předměty na přívodní kabel.

- Nebezpečí požáru nebo zasažení el. proudem.

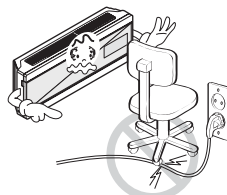

Pokud do jednotky vnikne voda, vždy kontaktujte servisní středisko.

- Může dojít k požáru nebo k zasažení el. proudem.



Zabraňte tomu, aby si děti nestoupaly ani nesedaly na venkovní jednotku.

- Mohly by spadnout a vážně se zranit.

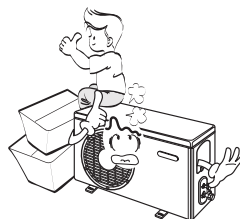

## VAROVÁNÍ

### ■ Instalace

Instalujte odvodňovací hadici způsobem, který zajistí spolehlivé a bezpečné odvodnění jednotky.

- Mohlo by dojít k průsaku nebo úniku vody.

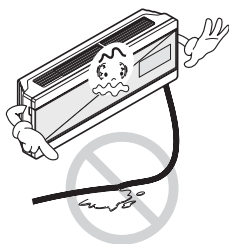

Instalujte jednotku tak, aby nedocházelo k obtěžování sousedů hlukem nebo horkým vzduchem, nebo jim nebyla způsobena nějaká škoda.

- Toto by mohlo zavinit neshody se sousedy.

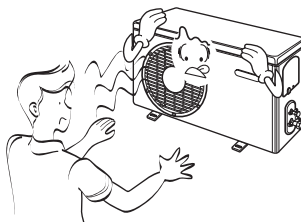

Vždy po instalaci nebo opravě jednotky překontrolujte, zda nedochází k ucházení plynu.

- Mohlo by dojít k poruše jednotky.

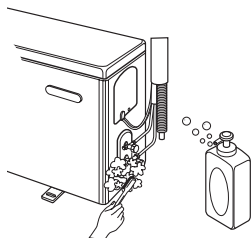

Jednotku instalujte vždy na rovnou, vodorovnou plochu.

- Toto by mohlo zavinit vznik vibrační nebo průsaku vody.

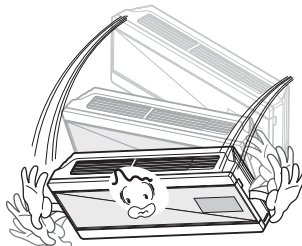

■ Provoz

Vyvarujte se nadměrného přechlazení místnosti a občas místnost vyvětrejte.

- Mohlo by dojít k poškození vašeho zdraví.

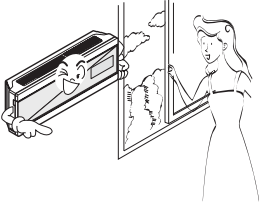

K čištění používejte pouze měkkou tkaninu. Nepoužívejte parafin, ředidlo nebo silné detergenty.

- Vzhled jednotky se může zhoršit vinou změny barvy nebo poškrábání, nebo mohou vzniknout jiné vady povrchu.

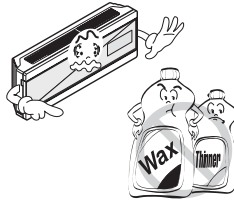

Jestliže došlo k úniku plynu, před spuštěním jednotky vyvětrejte místnost.

- Může dojít k výbuchu a k požáru.

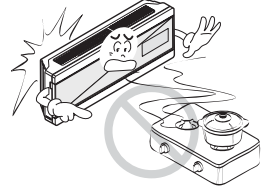

Nepoužívejte jednotku k žádným speciálním účelům, jako je uchování potravin, přesných přístrojů, uměleckých děl, nevystavujte jejm účinkům domácí zvířata, atd.

- Nebezpečí poškození nebo ztráty majetku.

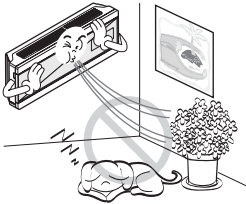

Pozor, ať nezablokujete nasávací a výfukové otvory jednotky.

- Mohlo by dojít k poruše jednotky nebo k nehodě.

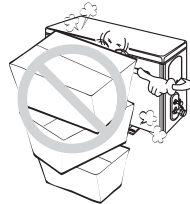

Filtry vždy instalujte s velkou opatrností. Jejich čištění provádějte jednou za dva týdny.

- Provoz bez filtrů může způsobit poruchu jednotky.

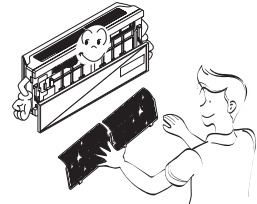

Během provozu jednotky nevkládejte ruce nebo nějaké předměty do nasávacích a výfukových otvorů jednotky.

- Ostré a pohyblivé součásti mohou zapříčinit zranění osob.

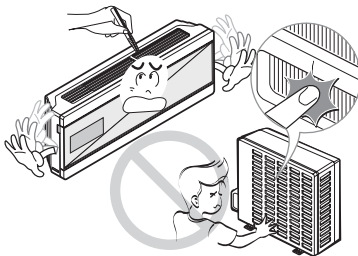

Nepijte vodu vytékající z klimatizační jednotky.

- Mohla by vám způsobit nevolnost.

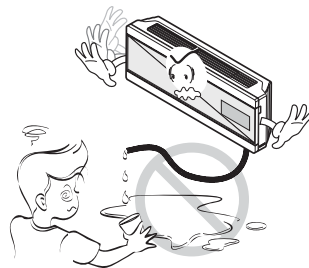

# Před zahájením provozu

## Příprava k provozování

1. Instalaci by měl provést zkušený montážní technik.
2. Zapojte správně síťovou zástrčku.
3. Používejte doporučený jistič.
4. Nepoužívejte prodlužovací kabel.
5. Nezapínejte / nevypínejte jednotku pouhým připojením / vytažením přívodního kabelu.
6. Jestliže dojde k poškození přívodního kabelu, použijte k výměně pouze originální kabel ze sady náhradních dílů.

## Použití

1. Jestliže budete delší dobu vystaveni přímému proudění vzduchu, může to být nebezpečné vašemu zdraví. Rovněž obyvatelé, domácí zvířata a rostliny by neměli být tomuto proudění vystaveni.
2. Z důvodu možnosti vzniku nedostatku kyslíku, větrejte místnost, pokud jsou v místnosti kamna a další topné jednotky.
3. Nepoužívejte tuto klimatizační jednotku k účelům, pro které není určena (např. pro uchovávání přesných přístrojů, travin, domácích zvířat, rostlin a uměleckých předmětů). V takovém případě by mohlo dojít k poškození majetku.

## Čištění a údržba

1. Nedotýkejte se kovových součástí jednotky při demontáži filtru. Při manipulaci byste se mohli poranit.
2. Pro čištění vnitřku klimatizační jednotky nepoužívejte vodu. Voda by mohla poškodit izolaci, což může vést k zasažení el. proudem.
3. Při čištění jednotky se nejprve ujistěte, že je jednotka vypnuta pomocí vypínače a přívodní kabel je odpojen. Ventilátor se během provozu otáčí velkou rychlostí. Proto hrozí nebezpečí zranění v případě, že čistíte vnitřní části jednotky a tato je náhodně uvedena do provozu.

## Servis

Opravy a údržbu by mělo zajistit autorizované servisní centrum doporučené vaším prodejcem.



# Úvod

## Symbole používané v této příručce



Tento symbol varuje před nebezpečím zasažení el. proudem



Tento symbol vás varuje před činnostmi, kterými byste mohli způsobit poškození klimatizační jednotky.

### NOTICE

Tento symbol upozorňuje na speciální poznámky.

## Charakteristiky



**Výstraha:** Tento spotřebič je zapotřebí instalovat v souladu s národními předpisy o elektrické instalaci spotřebičů. Tento manuál slouží jako pomůcka pro obeznámení se s hlavními charakteristikami tohoto spotřebiče.

### Vnitřní jednotka

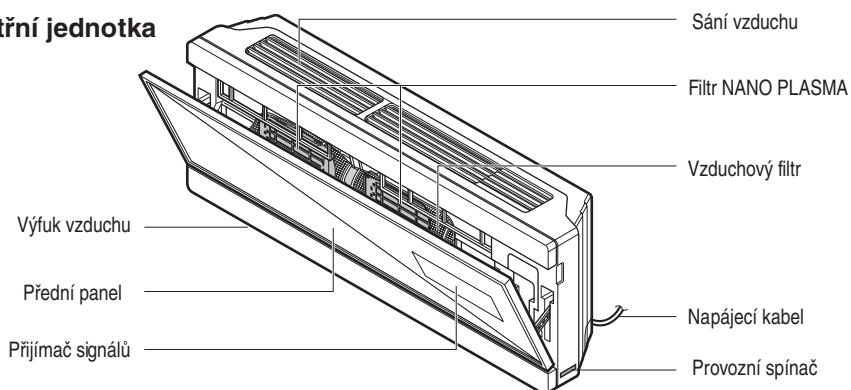

### Venkovní jednotka

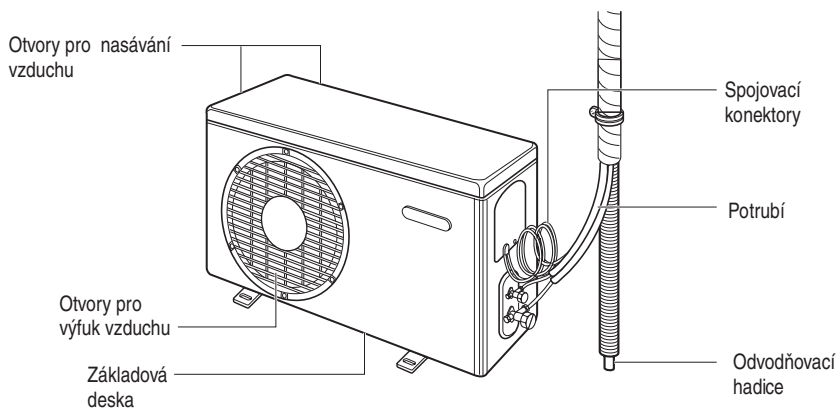

# Elektrická bezpečnost



**Výstraha: Tento spotřebič musí být správně uzemněn.**

Aby bylo minimalizováno riziko zasažení el. proudem, musíte spotřebič vždy zapojit do uzemněné zásuvky.

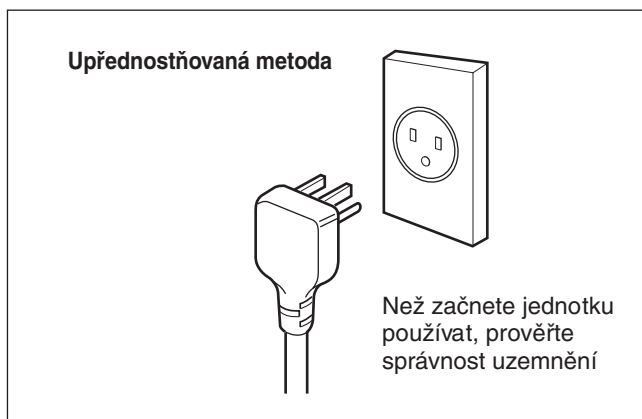

**Výstraha: Nikdy nestříhejte ani jinak neodstraňujte uzemňovací vodič objímky.**



**Výstraha: Připojení uzemňovací svorky adapteru k hlavě šroubu nástěnné zásuvky nestačí k uzemnění spotřebiče, pokud šroub není kovový a není zaizolovaný a uzemnění zásuvky není součástí celkové domovní elektrické instalace.**



**Výstraha: Pokud máte nějaké pochybnosti o tom, že klimatizační jednotka je správně uzemněna, nechte zásuvky a obvody prověřit kvalifikovaným elektrikářem.**

## Omezte používání adaptéru

**V žádném případě nedoporučujeme** používání adaptéru kvůli možným bezpečnostním rizikům. Pokud jej musíte po určitou dobu používat, použijte pouze doporučený UL adaptér, který je k dostání ve většině železářství. Přejíždějte, zda velká drážka na adaptéru odpovídá velké drážce v zásuvce, aby byla zachována správná polarita. Jestliže vytahujete adaptér ze zásuvky, použijte k tomu obě ruce, aby nedošlo k poškození uzemňovací svorky. Nevytahujte napájecí kabel ze zásuvky příliš často, neboť by mohlo dojít k poškození uzemňovací svorky.

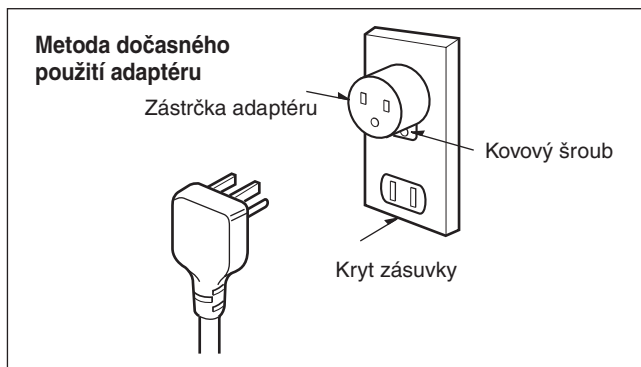

**Výstraha:** Nikdy nepoužívejte poškozený adaptér k zapojení jednotky.

## Omezte používání prodlužovacího kabelu

**V žádném případě nedoporučujeme** používání prodlužovacího kabelu kvůli možným bezpečnostním rizikům. Pokud potřebujete dočasně vyřešit určitou situaci, použijte pouze CSA-certifikované UL-trojvodičové uzemněné prodlužovací kabely, dimenzované na 15 A, 125 V.

# Provozní instrukce

## Jak vložit baterie

1. Sejměte kryt baterie tak, že jej vysunete ve směru šipky
2. Vložte nové baterie a ujistěte se, že (+) a (-) póly jsou správně instalovány.
3. Znovu připevňte kryt tak, že jej zasunete zpět do původní polohy.

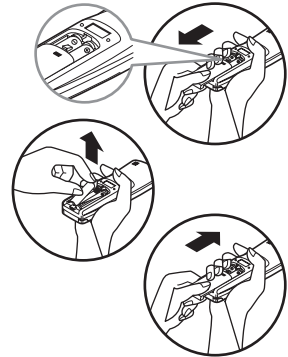

### POZNÁMKA

- Použijte baterie 2 AAA (1,5V). Nepoužívejte dobíjecí baterie.

## Uskladnění a pokyny pro provoz dálkového ovladače

- Dálkový ovladač může být uložen tak, že jeho držák namontujete na stěnu.

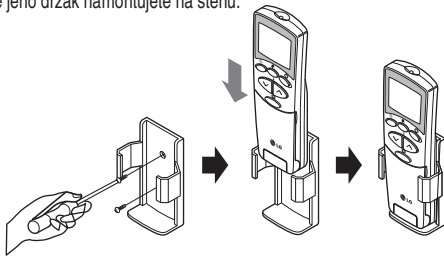



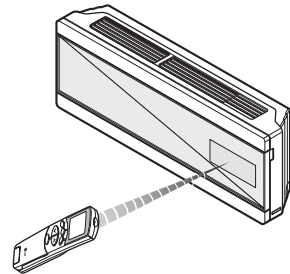

- Pokud chcete klimatizační jednotku uvést do provozu, nasměrujte dálkový ovladač na přijímač signálů jednotky.



## Přijímač signálu

Přijímá signály z dálkového ovladače. (Přijímané jako signály: dvě krátká pípnutí nebo jedno dlouhé zabzučení)

## Světelné indikátory provozu

- |   |                          |   |
|---|--------------------------|---|
|  | On/Off                   | : Rozsvěcuje se během provozu systému   |
|  | Klídivý režim            | : Rozsvěcuje se během automatického provozu v klídivém režimu   |
|  | Časovač                  | : Rozsvítí se během provozu časovače  |
|  | Režim odmrazení          | : Rozsvítí se během probíhání režimu odmrazení nebo při startu za tepla. (Pouze u tepelného čerpadla) |
|  | Provoz venkovní jednotky | : Rozsvítí se během provozu venkovní jednotky (Pouze u chladicí jednotky)                             |

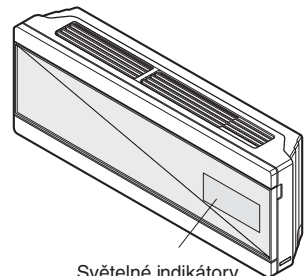

Světelné indikátory provozu

- PLASMA** Nano Plasma : Funkce ilustrující dynamický režim při využití kombinovaného systému klimatizace a osvětlení

# Provoz dálkového ovladače

## Ovládání

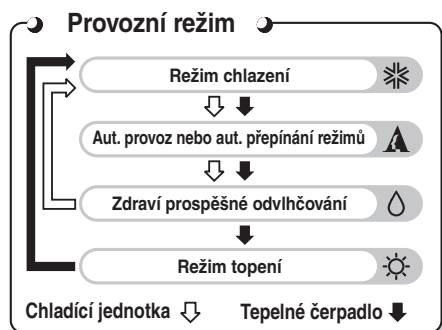
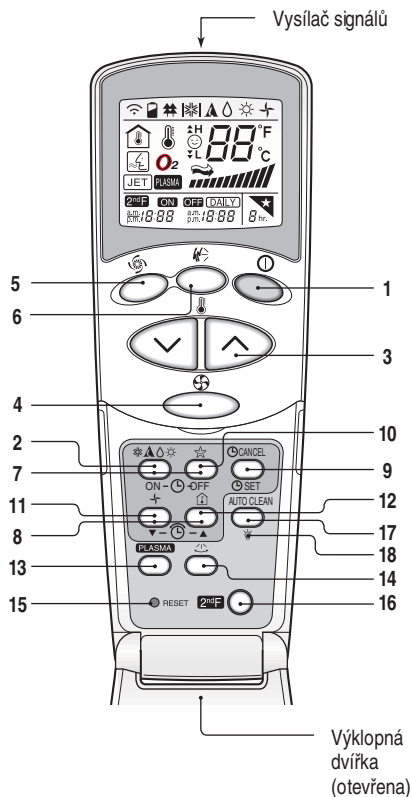

- 1 TLAČÍTKO START/ STOP**  
 Provoz začne, jestliže stisknete toto tlačítko a je ukončen, jestliže toto tlačítko stisknete podruhé.
- 2 TLAČÍTKO PRO VÝBĚR PROVOZNIHO REŽIMU**  
 Používáno pro výběr provozního režimu.
- 3 TLAČÍTKO PRO NASTAVENÍ TEPLoty V MÍSTNOSTI**  
 Používáno pro nastavení teploty v místnosti.
- 4 TLAČÍTKO PRO PŘEPÍNÁNÍ OTÁČEK VENTILÁTORU VNITŘNÍ JEDNOTKY**  
 Používáno pro výběr čtyř stupňů otáček ventilátoru nízkých, středních, vysokých a CHAOS.
- 5 TLAČÍTKO PRO „JET COOL“**  
 Používáno pro spuštění a ukončení rychlého ochlazení (V režimu chlazení/topení probíhá rychlé chlazení při super vysokých otáčkách ventilátoru).
- 6 TLAČÍTKO PRO NATÁČENÍ ŽALUZII V REŽIMU CHAOS**  
 Používáno k zahájení a ukončení natáčení žaluzií a nastavení požadovaného směru proudění vzduchu nahoru / dolů.
- 7 TLAČÍTKA ON/OFF PRO ČASOVAČ**  
 Používána pro nastavení času pro začátek a konec provozu. (Viz strana 22).
- 8 TLAČÍTKA PRO NASTAVENÍ ČASU**  
 Používána pro nastavení času. (Viz strana 22).
- 9 TLAČÍTKO PRO NASTAVENÍ / ZRUŠENÍ NASTAVENÍ ČASOVAČE**  
 Používáno pro nastavení časovače, když je dosaženo požadovaného času a pro zrušení režimu nastavování časovače. (Viz strana 22).
- 10 TLAČÍTKO PRO NASTAVENÍ AUTOMATICKÉHO KLIDOVÉHO REŽIMU**  
 Používáno pro nastavení provozu v automatickém klidovém režimu. (Viz strana 22).
- 11 TLAČÍTKO PRO CÍRKULACI VZDUCHU**  
 Používáno pro cirkulaci vzduchu v místnosti bez chlazení nebo topení. (Viz strana 23).
- 12 TLAČÍTKO PRO KONTROLU TEPLoty VZDUCHU V MÍSTNOSTI**  
 Používáno pro kontrolu teploty vzduchu v místnosti.
- 13 TLAČÍTKO PRO ČIŠTĚNÍ VZDUCHU PLASMA (VOLITELNÉ)**  
 Používáno pro aktivaci nebo deaktivaci funkce čištění vzduchu plasma. (Viz strana 20).
- 14 TLAČÍTKO PRO OVLÁDÁNÍ HORIZONTÁLNÍHO SMĚRU PROUDĚNÍ VZDUCHU (NE U VŠECH MODELŮ)**  
 Používáno pro nastavení požadovaného horizontálního proudění vzduchu.
- 15 NULOVAČÍ TLAČÍTKO (RESET)**  
 Používáno před opětovým nastavením času.
- 16 TLAČÍTKO 2nd F**  
 Používáno před výběrem režimů, jejichž názvy jsou vytištěny modrou barvou v dolní části tlačítek. (Viz strana 21)
- 17 TLAČÍTKO PRO SAMOČIŠTĚNÍ (VOLITELNÉ)**  
 Používáno pro nastavení režimu samočištění.
- 18 NASTAVENÍ JASNOSTI LED KONTROLKY (VOLITELNÉ)**  
 Používáno pro nastavení svítivosti LED kontrolky.

## Režim chlazení

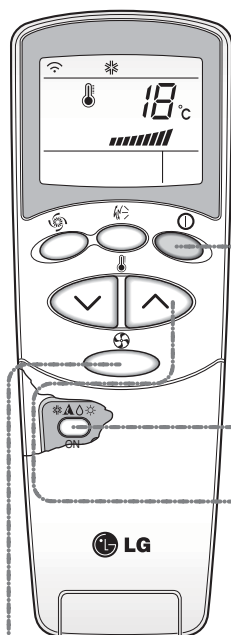

- 1** Stiskněte tlačítko Start/Stop  
Jednotka odpoví pípnutím.



- 2** Otevřete dvířka na dálkovém ovladači. Pro nastavení režimu chlazení stiskněte tlačítko pro výběr provozního režimu. Po každém stisknutí tlačítka jsou zobrazovány provozní režimy ve směru šipky.

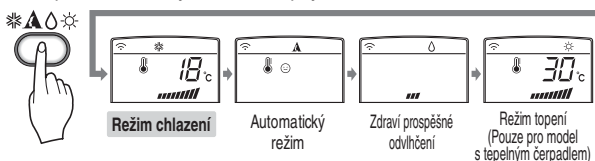

- 3** Zavřete dvířka na dálkovém ovladači. Nastavte teplotu nižší, než je teplota místnosti. Teplota může být nastavena v rozsahu 18°C ~ 30°C po 1°C.



- 4** Nastavte znovu otáčky ventilátoru s dvířky dálkového ovladače stále zavřenými. Můžete vybrat 4 stupně otáček ventilátoru nízké, střední, vysoké nebo CHAOS. Každým stisknutím tlačítka měníte nastavení režimu otáček ventilátoru.



### **Přirozené proudění vzduchu pomocí CHAOS logiky**

- Abyste se cítili ještě příjemněji, než při jiných otáčkách ventilátoru, stiskněte volič otáček ventilátoru a nastavte jej na režim CHAOS. V tomto režimu dochází k proudění vzduchu připomínající příjemný vánek, čehož je dosaženo automatickým měněním otáček pomocí CHAOS logiky.

## Automatický provozní režim (pouze v režimu chlazení)

- 1** Stiskněte tlačítko Start/Stop  
Jednotka odpoví pípnutím.



- 2** Otevřete dvířka dálkového ovladače. Pro výběr automatického režimu stiskněte tlačítko pro výběr provozního režimu. Po každém stisknutí tlačítka jsou zobrazovány provozní režimy ve směru šipky.

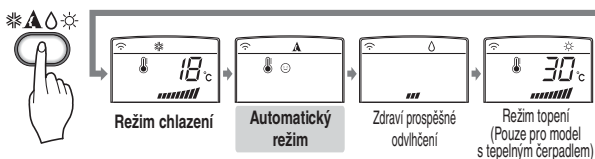

- 3** Teplota a otáčky ventilátoru jsou automaticky nastavovány pomocí elektronického ovládání podle skutečné teploty místnosti. Jestliže chcete změnit nastavenou teplotu, stiskněte tlačítka pro nastavení teploty místnosti. Podle toho, jakého ochlazení nebo zvýšení teploty chcete dosáhnout, tolikrát (až dvakrát) byste měli stisknout tlačítko. Poté se nastavená teplota automaticky změní.



### **Během automatického provozu:**

- Nemůžete přepínat stupně otáček ventilátoru. Tyto již byly nastaveny pomocí systémového software dle pravidel fuzzy logiky.
- Jestliže systém nepracuje dle vašich požadavků, přepněte ručně na jiný režim. Systém se sám automaticky nepřepne z režimu chlazení na režim topení, nebo z režimu topení na režim chlazení, toto musí být provedeno ručním vynulováním a novým nastavením.
- Jestliže během automatického provozu stisknete tlačítko „chaos“ začnou pracovat horizontální výdechové klapky, které se střídavě automaticky zavírají a otvírají. Pokud chcete ukončit automatické odvětrávání, stisknete znovu tlačítko „chaos“.

## Automatická změna režimů (Pouze u tepelného čerpadla)

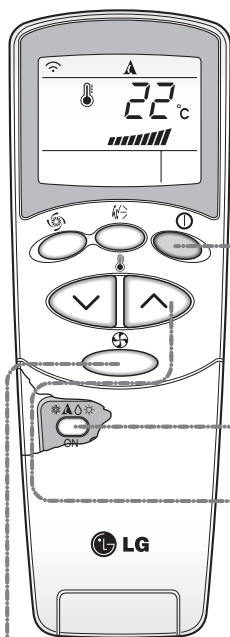

- 1** Stiskněte tlačítko Start/Stop  
Jednotka odpoví pípnutím.



- 2** Otevřete dvířka dálkového ovladače. Pro výběr **automatického přepínání režimů** stiskněte tlačítko pro výběr provozního režimu. Po každém stisknutí tlačítka jsou zobrazovány provozní režimy ve směru šipky.

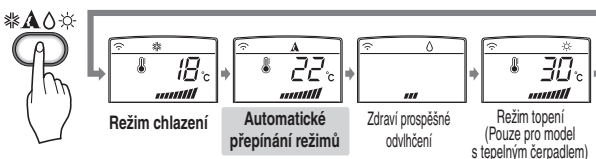

- 3** Zavřete dvířka na dálkovém ovladači. Nastavte teplotu nižší, než je teplota místnosti. Teplota může být nastavena v rozsahu 18°C ~ 30°C po 1°C.



- 4** Nastavte znovu otáčky ventilátoru s dvířky dálkového ovladače stále zavřenými. Můžete vybrat 4 stupně otáček ventilátoru nízké, střední, vysoké a CHAOS. Každým stisknutím tlačítka měníte nastavení režimu otáček ventilátoru.



### Automatická změna režimů:

- Klimatizační jednotka přepíná provozní režimy automaticky tak, aby byla udržena nastavená teplota místnosti. Jestliže se teplota místnosti začne měnit o  $\pm 2^\circ\text{C}$  oproti nastavené teplotě, klimatizační jednotka se snaží udržet nastavenou teplotu s odchylkou max.  $\pm 2^\circ\text{C}$  od nastavené teploty tím, že využije automatického přepínání režimů.





## Režim zdraví prospěšného odvlhčení

- 1** Stiskněte tlačítko Start/Stop  
Jednotka odpoví pípnutím.



- 2** Otevřete dvířka dálkového ovladače. Pro výběr režimu **zdraví prospěšného odvlhčení** stiskněte tlačítko pro výběr provozního režimu. Po každém stisknutí tlačítka jsou zobrazovány provozní režimy ve směru šipky.

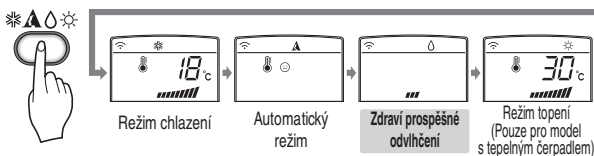

- 3** Nastavte znovu otáčky ventilátoru s dvířky dálkového ovladače stále zavřenými. Můžete vybrat 4 stupně otáček ventilátoru nízké, střední, vysoké nebo CHAOS. Každým stisknutím tlačítka měníte nastavení režimu otáček ventilátoru.



### **Přirozené proudění vzduchu pomocí CHAOS logiky**

- Abyste se cítili ještě příjemněji, než při jiných otáčkách ventilátoru, stiskněte volič otáček ventilátoru a nastavte jej na režim CHAOS. V tomto režimu dochází k proudění vzduchu připomínající příjemný vánek, čehož je dosaženo automatickým měněním otáček pomocí CHAOS logiky.

### **Režim zdraví prospěšného odvlhčení**

- Jestliže stisknete tlačítko pro výběr provozního režimu a vyberete režim odvlhčení, bude aktivována funkce odvlhčení. Jednotka bude automaticky nastavena na teplotu místnosti a intenzita proudění vzduchu na nevhodnější podmínky pro realizaci odvzdušnění, které vycházejí z toho, jaká teplota místnosti je uživateli považována za nevhodnější.
- Ovšem v tomto případě není nastavená teplota zobrazována na displeji dálkového ovladače, tudíž nemůžete teplotu místnosti kontrolovat.
- Během tohoto režimu je intenzita proudění vzduchu nastavována automaticky dle optimalizačního algoritmu odpovídajícímu takové aktuální teplotě místnosti, která vytvoří v místnosti zdravé a příjemné prostředí i v sezóně s vysokou vlhkostí vzduchu.

## Režim topení (Pouze u tepelného čerpadla)

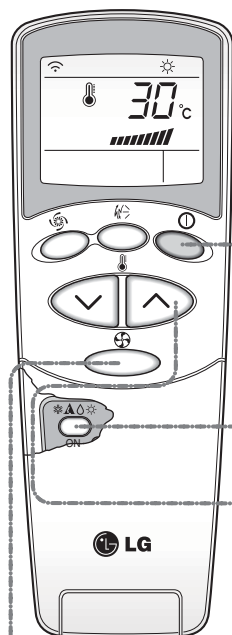

- 1** Stiskněte tlačítko Start/Stop  
Jednotka odpoví pípnutím.



- 2** Otevřete dvířka dálkového ovladače. Pro výběr režimu topení stiskněte tlačítko pro výběr provozního režimu. Po každém stisknutí tlačítka jsou zobrazovány režimy ve směru šipky.

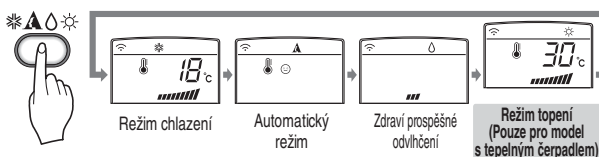

- 3** Zavřete dvířka dálkového ovladače. Nastavte teploty vyšší, než je teplota místnosti. Teplota může být nastavena v rozsahu 16°C ~ 30°C po 1°C.



- 4** Nastavte znovu otáčky ventilátoru s dvířky dálkového ovladače stále zavřenými. Můžete vybrat 4 stupně otáček ventilátoru nízké, střední, vysoké a CHAOS. Každým stisknutím tlačítka měníte nastavení režimu otáček ventilátoru.



### **Přirozené proudění vzduchu pomocí CHAOS logiky**

- Abyste se cítili ještě příjemněji, než při jiných otáčkách ventilátoru, stiskněte volič otáček ventilátoru a nastavte jej na režim CHAOS. V tomto režimu dochází k proudění vzduchu připomínající příjemný vánek, čehož je dosaženo automatickým měněním otáček pomocí CHAOS logiky.

## Provoz „Jet Cool“ intenzivní chlazení

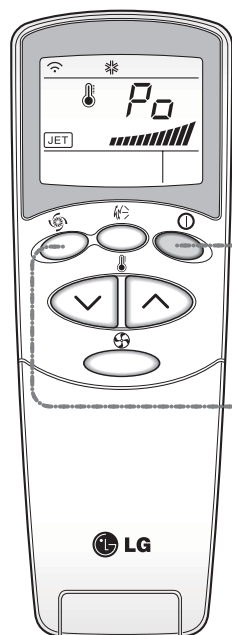

- 1** Stiskněte tlačítko Start/Stop. Jednotka odpoví pípnutím.



- 2** Stiskněte tlačítko „Jet Cool“ a přejdete do režimu intenzivního chlazení, kdy bude ventilátor klimatizační jednotky provozován při velmi vysokých otáčkách v režimu chlazení, a to zhruba po 30 minut.



- 3** Jestliže si přejete zrušit režim „Jet Cool“, stiskněte tlačítko „Jet Cool“ nebo tlačítko pro nastavení otáček ventilátoru nebo stiskněte znovu tlačítko pro nastavení teploty místnosti.

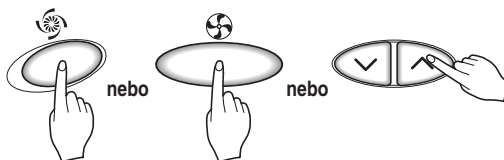

### POZNÁMKA

- Kdykoliv je funkce *JET COOL* aktivována, klimatizační jednotka začne produkovat studený vzduch při vysokých otáčkách po dobu 30 minut a nastaví teplotu místnosti na 18 ° C. Tato funkce je využívána pro co nejrychlejší ochlazení vzduchu v místnosti např. v horkém létu.

Ovšem je samozřejmé že funkce *JET COOL* není k dispozici v režimech vytápění nebo „neuro fuzzy“.

- Pokud se chcete navrátit z režimu *JET COOL* do režimu normálního chlazení, stiskněte buď tlačítko pro výběr provozního režimu, pro intenzitu proudění vzduchu nebo tlačítko pro nastavení teploty, nebo znovu stiskněte tlačítko *JET COOL*.



## Režim čištění NANO PLASMA (volitelný)

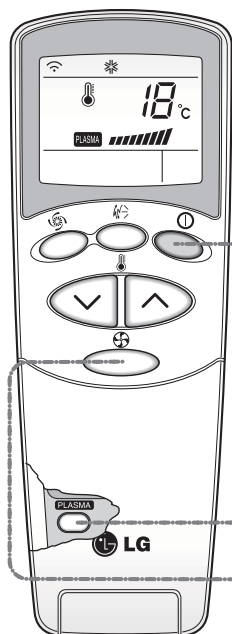

- 1** Stiskněte tlačítko On/Off.  
Jednotka odpoví pípnutím.



- 2** Otevřete dvířka dálkového ovladače. Stiskněte tlačítko NANO PLASMA..

Provoz začne při stisknutí tlačítka a je ukončen při jeho opětném stisknutí.





- 3** Nastavte nové otáčky při zavřených dvířkách dálkového ovladače. Můžete vybrat čtyři stupně otáček: nízké, střední, vysoké nebo CHAOS. Po každém stisknutí tlačítka bude změněn stupeň nastavení otáček ventilátoru.

\* Režim čištění vzduchu (NANO PLASMA) je k dispozici při režimu chlazení, topení nebo i při jiných režimech.

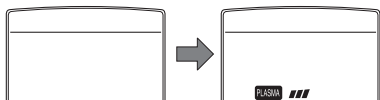

### Aktivování pouze režimu čištění vzduchu NANO PLASMA



Jestliže stisknete pouze tlačítko NANO PLASMA, je provozováno pouze čištění vzduchu NANO PLASMA. Otáčky ventilátoru jsou nízké. Můžete zvolit čtyři stupně otáček ventilátoru: nízké, střední, vysoké nebo CHAOS. Po každém stisknutí tlačítka  bude změněn stupeň nastavení otáček ventilátoru.



## Režim „2nd F“

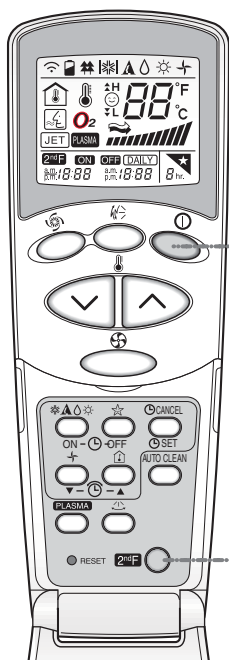

- 1 Stiskněte tlačítko On/Off. Jednotka odpoví pípnutím.



- 2 Otevřete dvířka dálkového ovladače a stiskněte tlačítko funkce „2nd“ pro aktivaci funkcí, jejichž názvy jsou vytištěny modrou barvou v dolní části tlačítek. (Zkontrolujte označení funkce „2nd“ na displeji dálkového ovladače). Těmito tlačítky lze nastavit časovač následujícím způsobem:

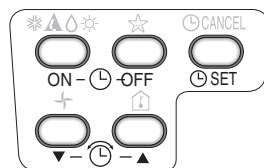

- 3 Funkce „2nd“ se v krátkém čase automaticky zruší, nebo ji můžete zrušit opětovným stisknutím tlačítka

**Více informací o této funkci naleznete na dalších stranách.**

## Další charakteristiky

### ★ Klidový režim

1. Stisknete tlačítko automatického klidového režimu pro nastavení času automatického vypnutí jednotky. 
2. Časovač lze programovat po hodinách stisknutím tlačítka pro nastavení klidového režimu 1x až 7x. Klidový režim můžete nastavit na jednu až sedm hodin. Pokud chcete provádět takové nastavení, musíte nasměrovat dálkový ovladač na klimatizační jednotku a stisknout tlačítko pro nastavení klidového režimu.
3. Zjistíte, zda svítí kontrolka LED automatického klidového režimu. Jestliže chcete klidový režim zrušit, stisknete několikrát tlačítko pro automatický klidový režim, dokud z displeje nezmizí hvězdička ( ★ ).

**POZNÁMKA** Klidový režim bude provozován při nízkých otáčkách (chlazení) nebo středních otáčkách ventilátoru (pouze tepelné čerpadlo), aby nebyl rušen váš klidný spánek.

**Při režimu chlazení nebo režimu zdraví prospěšného odvlhčení:** Teplota se bude automaticky zvyšovat každých 30 minut o 1 °C, tudíž každou hodinu se zvýší o 2 °C, aby byl zajištěn váš pohodlný spánek.

### 🕒 Nastavení času

1. Čas můžete nastavit pouze po stisknutí nulovacího tlačítka. Pokud jste vyměňovali baterie, měli byste stisknout nulovací tlačítko a znovu nastavit čas. Stisknete tlačítko Start / Stop.
2. Stisknete tlačítko „2nd F“ a překontrolujete, zda se objeví ikona „2nd F“
3. Držte tlačítka pro nastavení času stlačená, dokud není nastaven vami požadovaný čas.
4. Stisknete tlačítko „Timer SET“.



**POZNÁMKA** Překontrolujte, zda indikátor nastavení času je nastaven na A.M. (dopoledne) a P.M. (odpoledne, večer).

### 🕒 Odložené zapnutí / předvolba času vypnutí

1. Zkontrolujte na displeji dálkového ovladače, zda je čas správně nastaven.
2. Stisknete tlačítko „2nd F“
3. Stisknete tlačítka ON/OFF na časovači, pokud chcete časovač zapnout nebo vypnout.
4. Držte tlačítka pro nastavení času tak dlouho stlačená, dokud nedosáhnete nastavení vami požadovaného času.
5. Stisknete na dálkovém ovladači tlačítko „Timer SET“, vyberte režim ON nebo OFF a nasměrujte dálkový ovladač proti přijímači signálu na klimatizační jednotce.



**Pokud chcete nastavení časovače zrušit.** Překontrolujte, zda na displeji není ještě ikona „2nd F“. Stisknete tlačítko pro vypnutí časovače a namířte dálkový ovladač na přijímač signálu. (Kontrolka na klimatizační jednotce přestane svítit a displej také zhasne).



**POZNÁMKA** Vyberte jeden z následujících čtyř typů provozu.

Pokud je jednotka v provozu



Předvolba vypnutí (OFF) na časovači



Odložené zapnutí (ON) na časovači



Nastavení časovače na automatické vypnutí (OFF) a odložené zapnutí (ON).



Nastavení časovače na odložené zapnutí (ON) a automatické vypnutí (OFF).

## Nastavení vertikálního směru proudění vzduchu

Proudění vzduchu ve směru nahoru/dolů může být nastaveno pomocí dálkového ovladače.

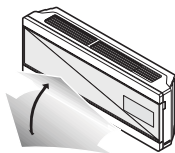

1. Stiskněte tlačítko Start/Stop pro zapnutí jednotky.
2. Po stisknutí tlačítka „Chaos“ se žaluzie začnou natáčet nahoru a dolů. Stiskněte znovu tlačítko „Chaos“ pro nastavení žaluzií vertikálních klapek na žádoucí směr proudění vzduchu.



### POZNÁMKA

- ❑ Jestliže stisknete tlačítko CHAOS změní se automaticky na základě algoritmu „CHAOS“ horizontální proudění vzduchu tak, aby vzduch byl distribuován rovnoměrně a obyvatelé se cítili příjemně, jako by je ovíval přirozený vánek
- ❑ K nastavení proudění vzduchu nahoru / dolů vždy používejte dálkový ovladač. Ručním natáčením žaluzií by mohlo dojít k poškození klimatizační jednotky.
- ❑ Pokud je jednotka vypnuta, klapky pro nasměrování proudění vzduchu nahoru/dolů uzavřou odvětrávací otvor systému.

## Nastavení horizontálního směru proudění vzduchu (volitelná)

Proudění vzduchu doleva/doprava (horizontální) může být nastaveno pomocí dálkového ovladače.

Stiskněte tlačítko Start/Stop pro spuštění jednotky.

Otevřete dvířka dálkového ovladače. Stiskněte tlačítko Start/Stop pro nasměrování proudění vzduchu a žaluzie se budou natáčet doleva a doprava. Stiskněte znovu kontrolní tlačítko pro nastavení horizontálního proudění vzduchu a tak docílíte nastavení horizontálních žaluzií v požadovaném směru proudění vzduchu.

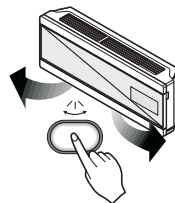

## Režim cirkulace vzduchu

Zajišťuje cirkulaci vzduchu v místnosti bez chlazení nebo ohřevu.

1. Stiskněte tlačítko Start/Stop. Jednotka odpoví pípnutím.
2. Otevřete dvířka dálkového ovladače. Stiskněte tlačítko pro cirkulaci vzduchu. Zavřete dvířka na dálkovém ovladači. Pokaždé, když stisknete tlačítko pro nastavení otáček ventilátoru, změní se stupeň otáček od nízkých až po CHAOS a opačně.

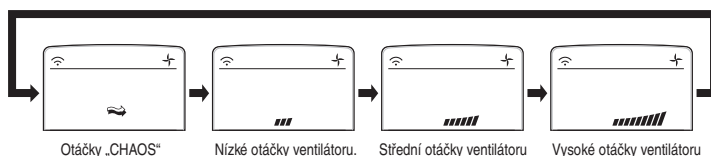

### POZNÁMKA

„CHAOS Air“ přináší vysoké energetické úspory a zabraňuje přechlazení. Otáčky ventilátoru se automaticky mění od středních po nízké a naopak v závislosti na teplotě okolí.

### **Samočistění**

AUTO CLEAN



1. Kdykoliv stisknete tlačítko samočistění, funkce samočistění bude zálohována a zrušena.
2. Funkce samočistění pracuje před a po režimech chlazení a odvlhčení. Další detaily naleznete níže.
3. Jestliže je jednotka spuštěna po zálohování funkce samočistění, aktivuje se funkce pro spuštění chlazení a ventilátor začne po 20 sekundách pracovat.
4. Jestliže stisknete tlačítko Start/Stop pro vypnutí jednotky poté, co byla zálohována funkce samočistění, klimatizační jednotka provádí cirkulaci vzduchu v pokoji v režimu samočistění a režimy chlazení a odvlhčení jsou ukončeny. U chladicí jednotky to trvá 30 minut, u tepelného čerpadla 16 minut.
5. Po opětovém stisknutí tlačítka samočistění během provozování jednotky je funkce samočistění zrušena.

#### **POZNÁMKA**

- Během samočistění je odstraňována vlhkost, která zbyla ve vnitřní jednotce po provozu v režimu chlazení nebo režimu zdraví prospěšného odvlhčení.*
- Pokud je aktivována funkce samočistění, jsou k dispozici pouze tlačítka „Start/Stop“, „Plasma“ a „Auto Clean“*

### **Jasnost displeje (volitelné)**

- Svítivost displeje může být nastavena pomocí dálkového ovladače. Stiskněte tlačítko start/stop a spusťte jednotku. Otevřete dvířka dálkového ovladače, stiskněte tlačítko 2ndF a tlačítko pro nastavení jasnosti displeje. Displej bude tmavý. Stiskněte tlačítko znovu a nastavte jasnost displeje.



## Nouzový provoz

Pracovní postup, nemůže-li být použito dálkové ovládání. Režim je spuštěn, jestliže stisknete hlavní výkonový spínač. Jestliže chcete provoz ukončit, stiskněte opět toto tlačítko.

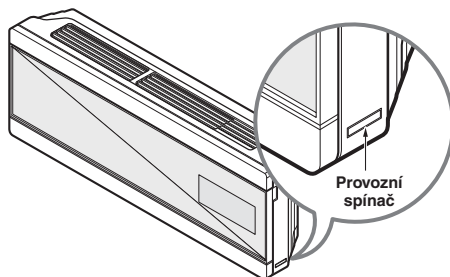

	Chladicí jednotka	Tepelné čerpadlo		
		Teplota místnosti $\geq 24^{\circ}\text{C}$	$21^{\circ}\text{C} \leq$ Teplota místnosti $< 24^{\circ}\text{C}$	Teplota místnosti $< 21^{\circ}\text{C}$
Provozní režim	Chlazení	Chlazení	Zdraví prospěšné odvlhčení	Topení
Otáčky VENTILÁTORU	Vysoké	Vysoké	Vysoké	Vysoké
Nastavení teploty	$22^{\circ}\text{C}$	$22^{\circ}\text{C}$	$23^{\circ}\text{C}$	$24^{\circ}\text{C}$

## Zkušební provoz

Během ZKUŠEBNÍHO PROVOZU pracuje jednotka v režimu chlazení při vysokých otáčkách ventilátoru, bez ohledu na teplotu místnosti a její opětné nastavení je provedeno za 18 minut.

Během zkušební provozu, pokud jednotka obdrží signál z dálkového ovladače, pracuje dle příkazů z dálkového ovladače.

Pokud chcete využít tohoto režimu, zvedněte kryt předního panelu směrem nahoru a stiskněte provozní spínač na dobu asi 3 sekund.

Pro ukončení tohoto režimu, stiskněte znovu spínač.

## Automatický restart

V případě obnovení přívodu energie po poruše napájení je zde k dispozici funkce automatického restartu, která umožňuje automatický návrat k původně nastaveným provozním podmínkám.

Takže není zapotřebí aktivovat tuto funkci pomocí nějaké klávesy nebo tlačítka.

V počátečním režimu pracuje ventilátor při nízkých otáčkách a kompresor je spuštěn o 2,5 ~3 minuty později.

Jakmile kompresor začne pracovat, otáčky ventilátoru se vrátí k původně nastavenému režimu.

## Užitečné informace

Otáčky ventilátoru a chladicí výkon.

Chladicí výkon specifikovaný v technických datech je udáván při vysokých otáčkách ventilátoru. Při nízkých nebo středních otáčkách ventilátoru bude chladicí výkon nižší.

Vysoké otáčky ventilátoru jsou doporučovány, pokud si přejete ochladit místnost rychle.

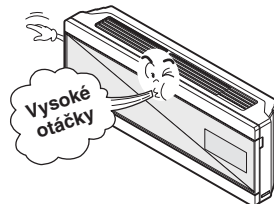

# Servis a údržba

## Vnitřní jednotka

**Varování:** Před započatím provádění jakýchkoliv údržbářských prací, odpojte jednotku od zdroje.

**POZNÁMKA** Před čištěním jednotky musí být odpojeno el. napájení.

1. Otevřete vrchní část předního panelu

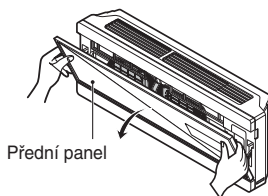

2. Nadzvedněte přední panel a západka se uvolní

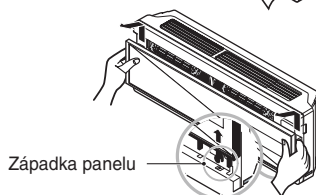

3. Spusťte kryt panelu dolů a vyjměte vzduchový filtr.

**Varování:** Nedotýkejte se PLASMA filtru alespoň 10 sekund po otevření přední mřížky, mohlo by dojít k zasažení el. proudem.

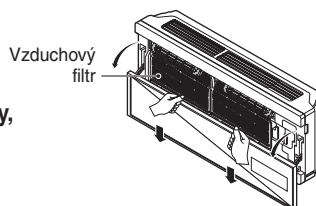

4. Vyčistěte jej měkkým kartáčem a vysavačem. Pokud je velmi špinavý, umyjte jej vodou.

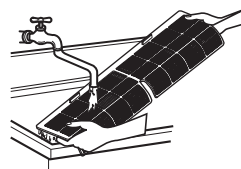

5. Po dokonalém vysušení ve stínu vzduchový filtr znovu nainstalujte a poté panel uzavřete.

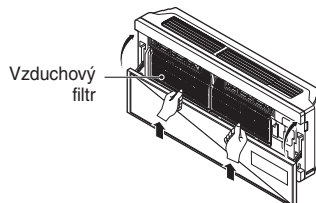

Nikdy nepoužívejte žádný z následujících prostředků:

- vodu teplejší jak 40 °C  
Mohla by způsobit deformace a/nebo odbarvení.
- těkavé látky  
Mohlo by dojít k poškození povrchu klimatizační jednotky



## Venkovní jednotka

Lamely výměníku tepla a panelové otvory venkovní jednotky by měly být pravidelně kontrolovány. Jestliže dojde k jejich zanešení nečistotami nebo sazemí, měl by být výměník tepla a panelové otvory profesionálně vyčištěny parou.

**POZNÁMKA** Znečištěné nebo ucpané lamely sniží provozní účinnost systému a zvýší provozní náklady.

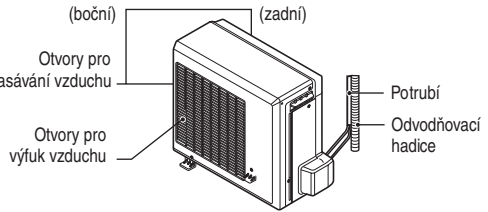
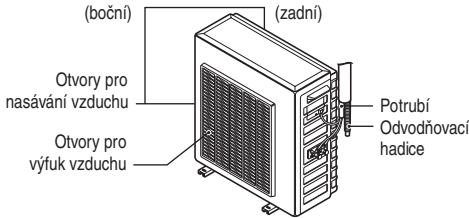
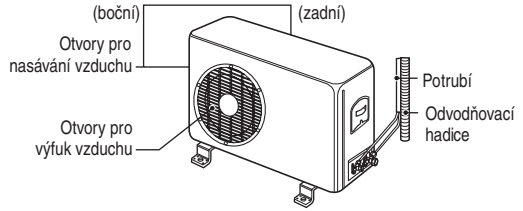

## Čištění filtru

• Doporučená doba použití: asi 3 měsíce

1. Otevřete vrchní část předního panelu

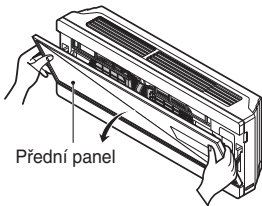

2. Nadzvedněte přední panel a západka se uvolní

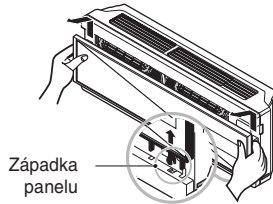

3. Vyjměte vzduchový filtr a poté také plasma filtr

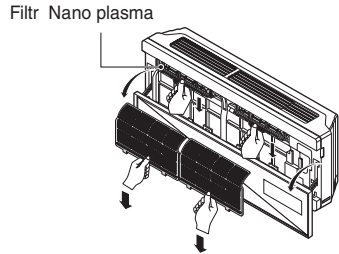

4. Vyčistěte nano plasma filtr pomocí vysavače.

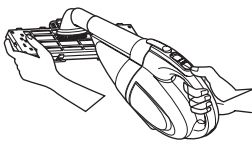

5. Po dokonalém vysušení nano plasma filtru ve stínu jej znovu nainstalujte a poté vložte také vzduchový filtr.

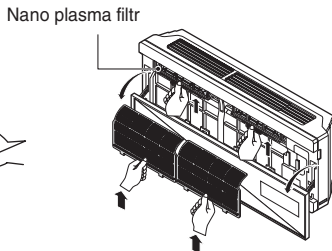

## Běžné problémy a jejich řešení

### Předtím, než se obrátíte na servisní službu

Jestliže máte problémy s vaší klimatizační jednotkou, přečtěte si následující informace a zkuste problém vyřešit. Pokud se vám nepodařilo problém odstranit, vypněte klimatizační jednotku a obraťte se na vašeho prodejce.

#### Klimatizační jednotka nepracuje

1. Zkontrolujte, zda je jednotka správně zapojena.
2. Zkontrolujte pojistku nebo jistič.
3. Zkontrolujte, zda napětí není nezvykle vysoké nebo nízké.

#### Vzduch není dostatečně chladný, i když je nastaven režim chlazení

1. Překontrolujte, zda je teplota nastavena správně.
2. Překontrolujte, zda filtr není zanešen prachem. Jestliže ano, filtr vyměňte.
3. Ujistěte se, že proudění vzduchu zvenku není něčím blokováno a že je zde mezera nejméně 20“ mezi klimatizační jednotkou a stěnou nebo jinou bariérou.
4. Zavřete všechny dveře a okna a překontrolujte, zda v místnosti není zapnuto nějaké topné zařízení.



Předtím, než se rozhodnete volat servisní službu, seznamte se s nejběžnějšími problémy a jejich řešením.

#### Klimatizační jednotka pracuje normálně, i když:

- Slyšíte bzučení. Toto je způsobeno vodou, která je zachycována ve ventilátoru za deštivých dnů nebo v podmínkách velmi vysoké vlhkosti. Tato funkce má za úkol odstranit vlhkost ze vzduchu a zvýšit chladicí výkon.
- Slyšíte cvaknutí termostatu. Toto je způsobeno zahájením nebo ukončením cyklického provozu termostatu.
- Slyšíte v zadní části jednotky kapat vodu. Voda se může shromažďovat ve sběrači za podmínek velmi vysoké vlhkosti nebo za deštivých dnů. Voda přeteče a kape ze zadní části jednotky.
- Slyšíte, že ventilátor běží, ale kompresor ne. Jedná se o běžnou provozní situaci.

## Odstranění závad

### Provoz klimatizační jednotky není normální, jestliže:

Problém	Možné příčiny	Co dělat
Klimatizační jednotku nelze spustit	<ul style="list-style-type: none"> <li>■ Klimatizační jednotka není připojena ke zdroji</li> </ul>	<ul style="list-style-type: none"> <li>• Překontrolujte, zda síťová zástrčka klimatizační jednotky je správně zastrčena do síťové zásuvky.</li> </ul>
	<ul style="list-style-type: none"> <li>■ Pojistka je spálená / jistič je rozpojený</li> </ul>	<ul style="list-style-type: none"> <li>• Překontrolujte, zda pojistková skříň / jistič jsou v pořádku, vyměňte pojistku nebo jistič.</li> </ul>
	<ul style="list-style-type: none"> <li>■ Porucha el. napájení</li> </ul>	<ul style="list-style-type: none"> <li>• Pokud nastane porucha napájení, vypněte ovládání režimů.</li> <li>Po obnovení napájení počkejte 3 minuty, než za pnete klimatizační jednotku, abyste zabránili vypnutí kompresoru z důvodu přetížení.</li> </ul>
Klimatizační jednotka nezajišťuje chlazení, jak by měla	<ul style="list-style-type: none"> <li>■ Proudění vzduchu je něčím omezeno.</li> </ul>	<ul style="list-style-type: none"> <li>• Překontrolujte, zda závěsy, rolety nebo nábytek neblokují přístup ke klimatizační jednotce.</li> </ul>
	<ul style="list-style-type: none"> <li>■ Termostat není správně nastaven.</li> </ul>	<ul style="list-style-type: none"> <li>• Zvyšte stupeň chlazení pomocí ovládacího laička na maximum.</li> </ul>
	<ul style="list-style-type: none"> <li>■ Vzduchový filtr je zanešen.</li> </ul>	<ul style="list-style-type: none"> <li>• Čistěte filtr každé 2 týdny. Viz sekci údržby a servisu této příručky.</li> </ul>
	<ul style="list-style-type: none"> <li>■ Před započetím chlazení bylo v místnosti nadměrné teplo.</li> </ul>	<ul style="list-style-type: none"> <li>• Jestliže je klimatizační jednotka zapnuta poprvé, musíte jí poskytnout ke chlazení více času.</li> </ul>
	<ul style="list-style-type: none"> <li>■ Studený vzduch uniká.</li> </ul>	<ul style="list-style-type: none"> <li>• Pokud jsou otevřeny spodní a zpětné registry studený vzduch bude proudit zpátky.</li> </ul>
Zamrznutí klimatizační jednotky	<ul style="list-style-type: none"> <li>■ Lamely chlazení jsou pokryty ledem.</li> </ul>	<ul style="list-style-type: none"> <li>• Viz níže zamrznutí klimatizační jednotky</li> </ul>
	<ul style="list-style-type: none"> <li>■ Led blokuje proudění vzduchu a brání klimatizační jednotce v ochlazení místnosti.</li> </ul>	<ul style="list-style-type: none"> <li>• Nastavte režim ovládání tak, aby ventilátor pracoval při vysokých otáčkách nebo nastavte vysoký stupeň chlazení pomocí nastavení termostatu na stupeň 1 nebo 2.</li> </ul>

\* Podrobnější informace o „Energy Star Program“ naleznete na [www.energystar.gov](http://www.energystar.gov).

